

Notice de pose

Modèles Surya, ART350 et Spitex

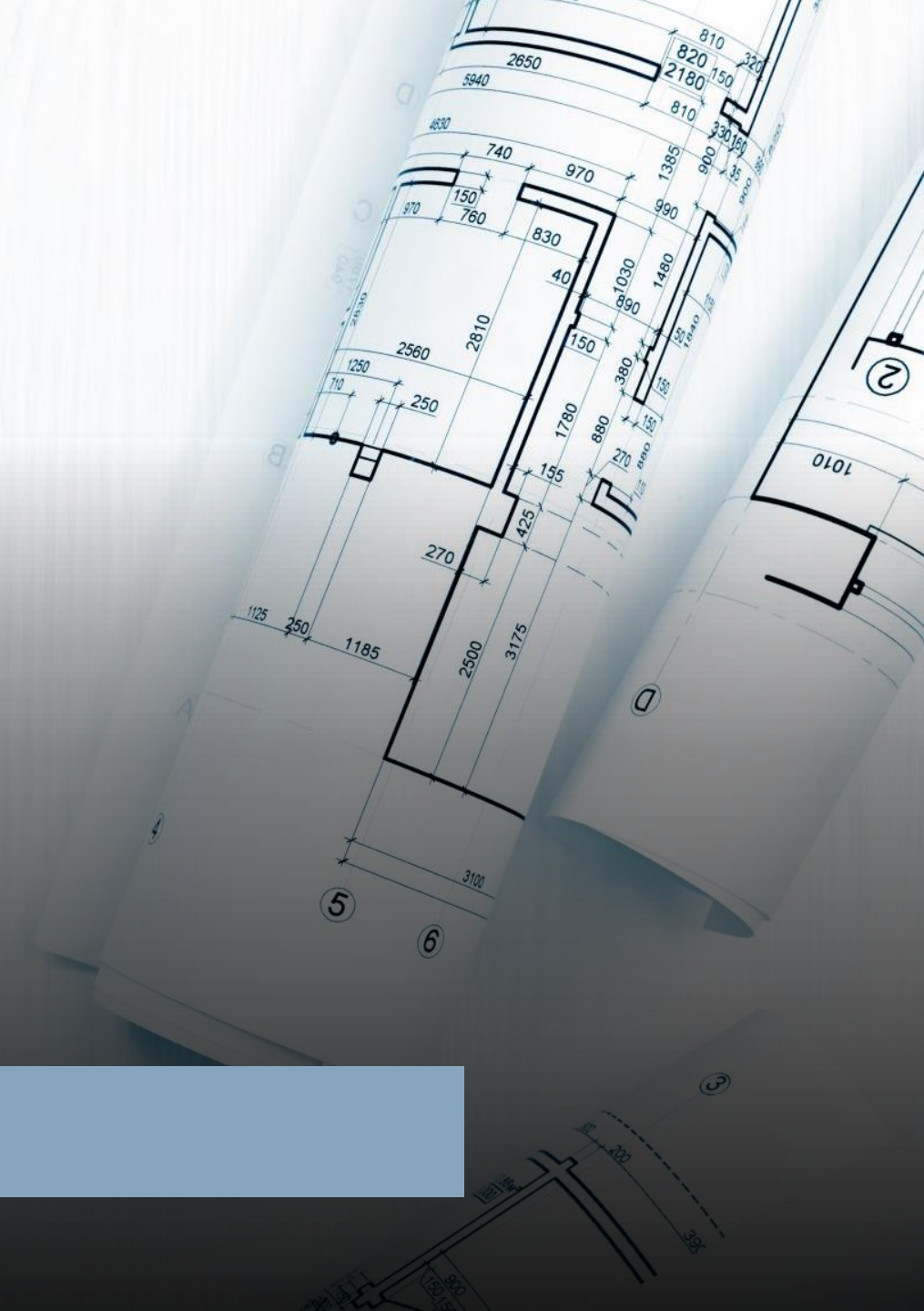

Matériel à prévoir



- Perforateur avec mèche à béton de diamètre $\varnothing 12\text{mm}$ et $\varnothing 16\text{mm}$
- Niveau laser ou niveau à bulle
- Cordeau
- Pompe à scellement
- Cartouche de scellement chimique
- Tige filetée $\varnothing 10\text{mm}$, 6 écrous de 10, 6 rondelles de 10/20, 6 tamis de 16/130mm minimum
- Disqueuse
- Matériel électrique (boîte de dérivation, sucre, multimètre, etc.)

Pose du store

2h de pose à prévoir pour 2 personnes



1. Prise de mesure

Lors du déballage du store, à l'aide d'un mètre, mesurer les valeurs **d1** et **d2**. L'emplacement des supports de fixation se situera au niveau des valeurs **S**

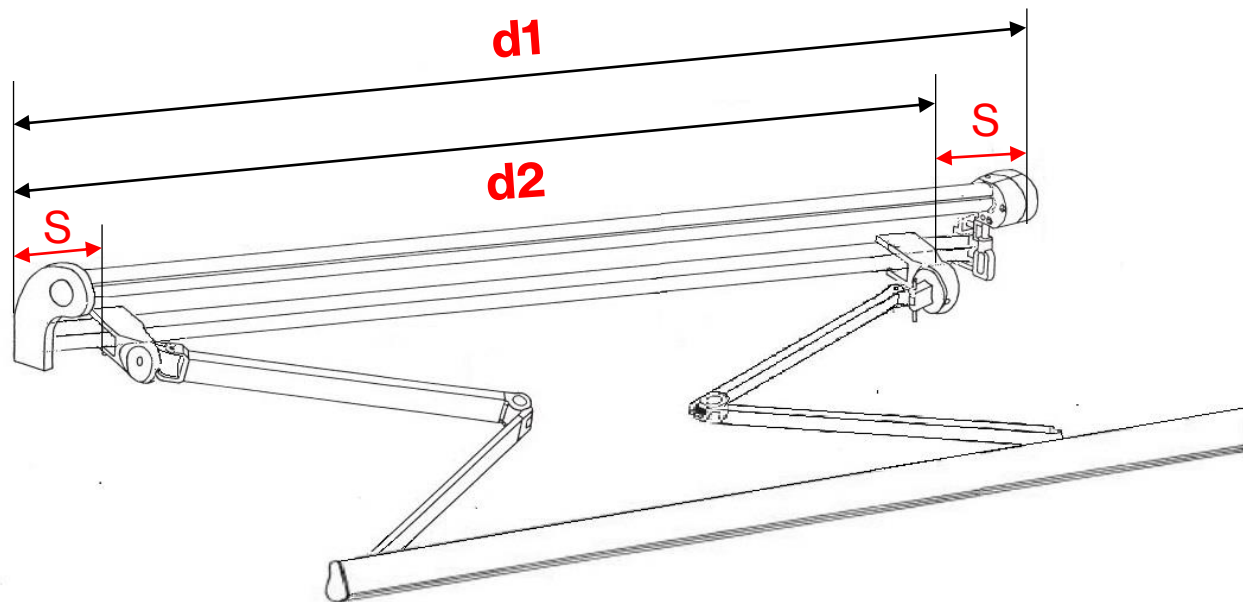

2. Règle générale pour l'emplacement des supports

Les monoblocs Surya, ART350 et demi-coffre Spitex sont des stores composés d'une barre carrée, sur laquelle sont fixés les rotules de bras,

Lors de l'ouverture du store, le poids des bras ainsi que la gravité, exercent une pression sur la barre carrée qui occasionne une torsion de cette dernière. Il est donc important que les supports de fixation se situent **20 centimetres** autour des rotules côté externe. Cela vous permettra de placer les fixations selon votre convenance dans cette limite de 20 cm.

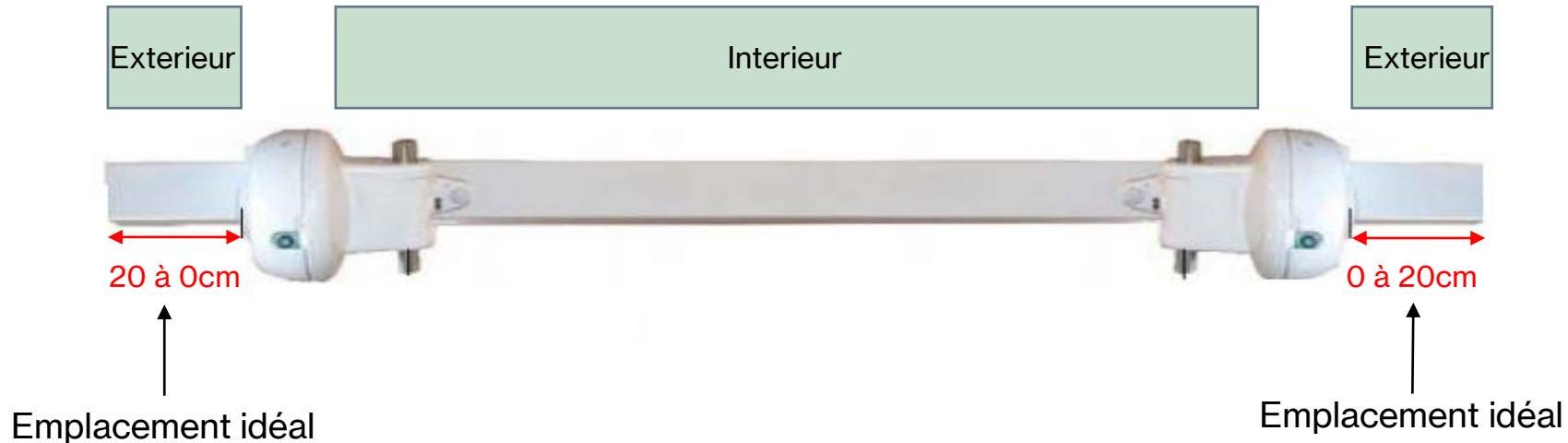

A noter que, selon les dimensions, un 3ème support peut être fourni. Il devra se trouver à l'axe du store.



2. Traçage des supports muraux

Tracer la valeur **d1** sur le mur en ayant au préalable déterminé l'emplacement du store puis tracer **d2** et **S**. Déterminer ensuite, l'emplacement de vos supports en respectant la règle générale précédemment citée.

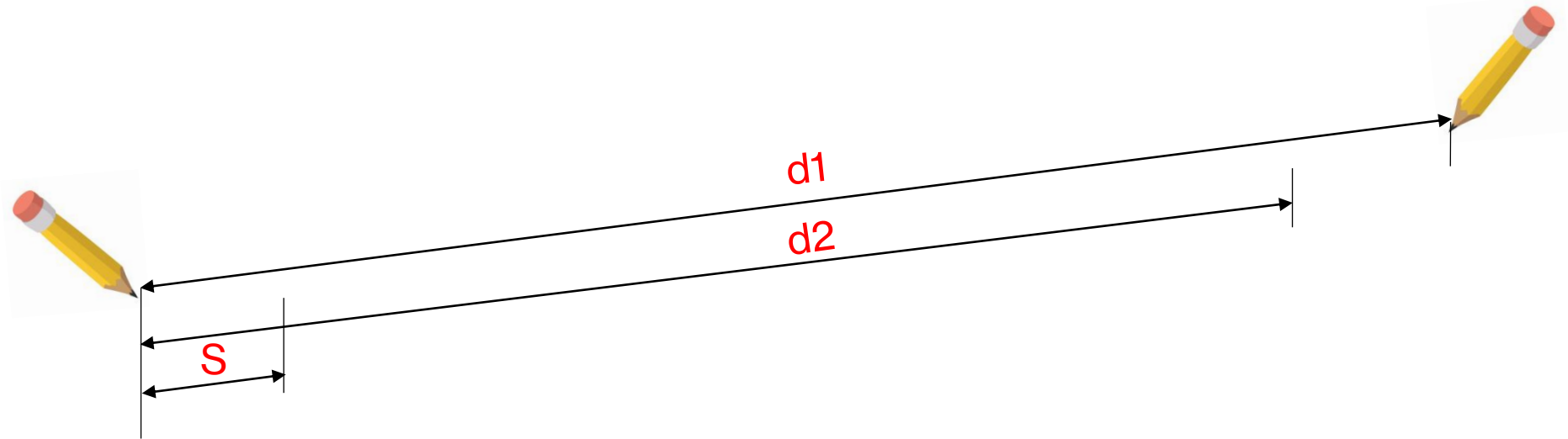

3. Traçage des supports muraux

Tracer sur le mur le bas des supports, en utilisant un niveau à bulle ou un niveau laser. Les valeurs X sont les valeurs que vous avez au préalable déterminées.

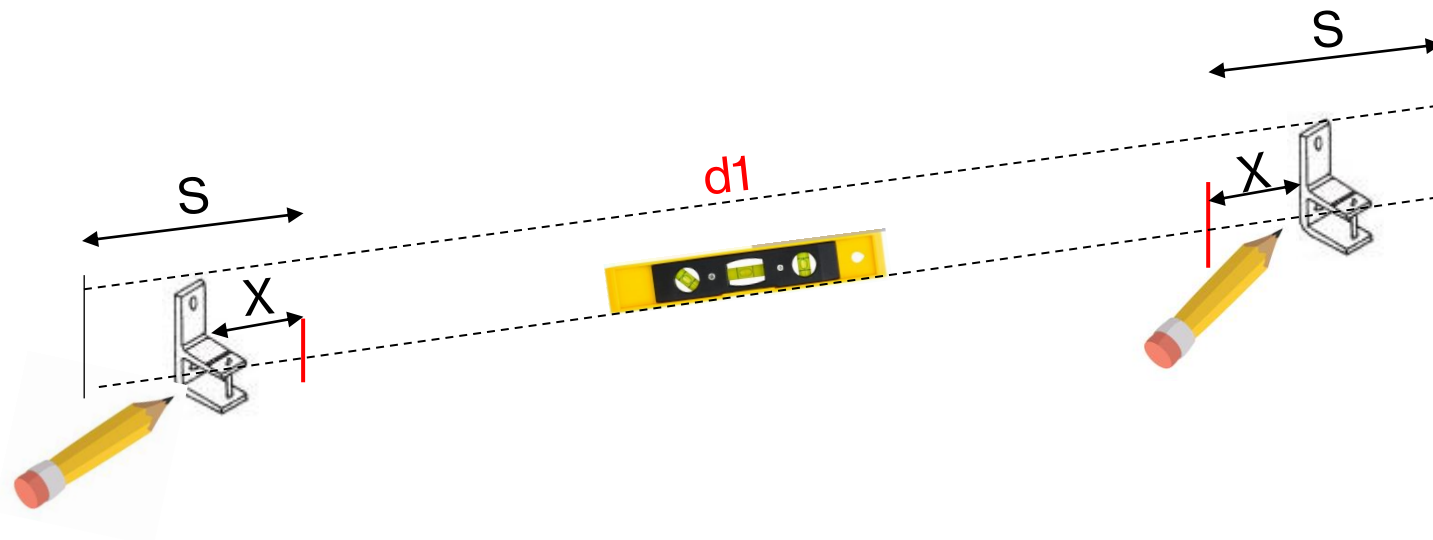

3. Traçage des trous des supports muraux

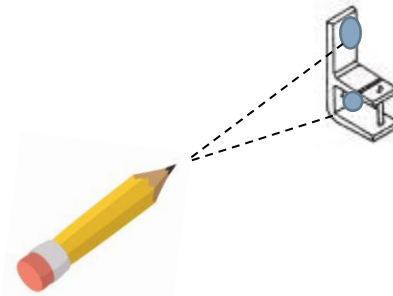
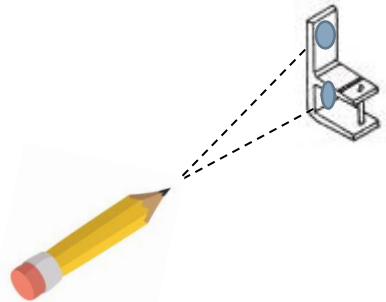

4. Perçage des trous des fixations

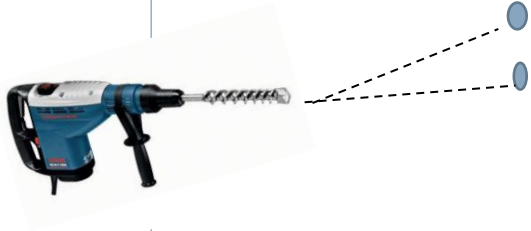

Voir explication page suivante.

5. Préparation des tiges filetées

Une fois les trous réalisés, couper les tiges à la bonne dimension, à l'aide de la disqueuse.

En effet, si vous avez acheté le kit de fixation sur notre boutique en ligne, les tiges filetées livrées sont de 1m chacune. Cela vous permettra de couper les tiges sur mesure et selon vos besoins.

NOTE : Nous avons, au préalable, mesurer la dimension des tiges pour vous faciliter le travail. Dans des conditions normales (sans isolation extérieure) les dimensions sont de :

Matériaux plein (béton) : **120mm**

Matériaux creux (Agglo, Monomur) : **160mm**



Pour une isolation extérieure, il faudra ajouter l'épaisseur de votre isolant aux valeurs présentes ci-dessus.

6. Scellement des tiges filetées

Matériaux plein

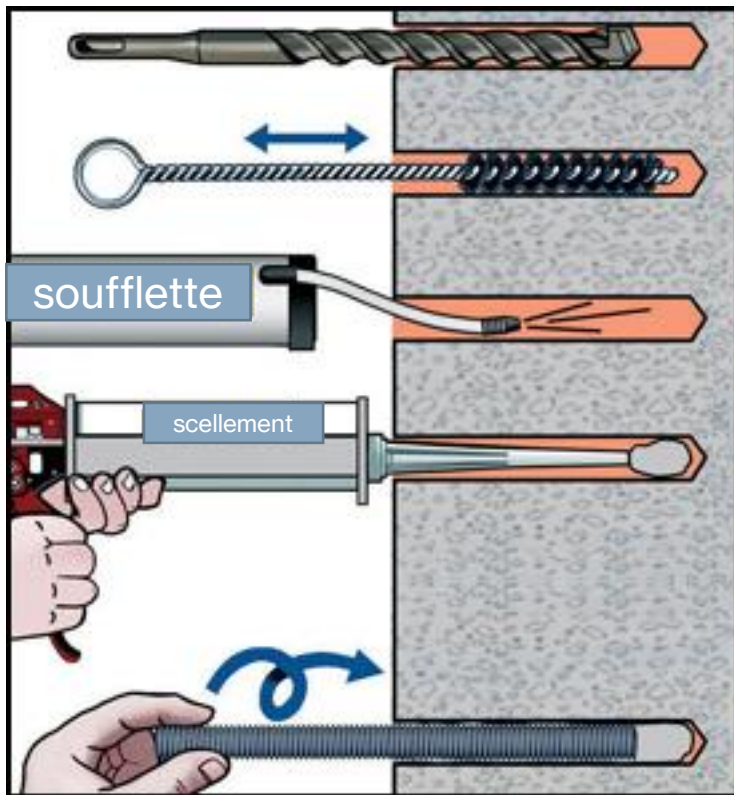

Matériaux creux

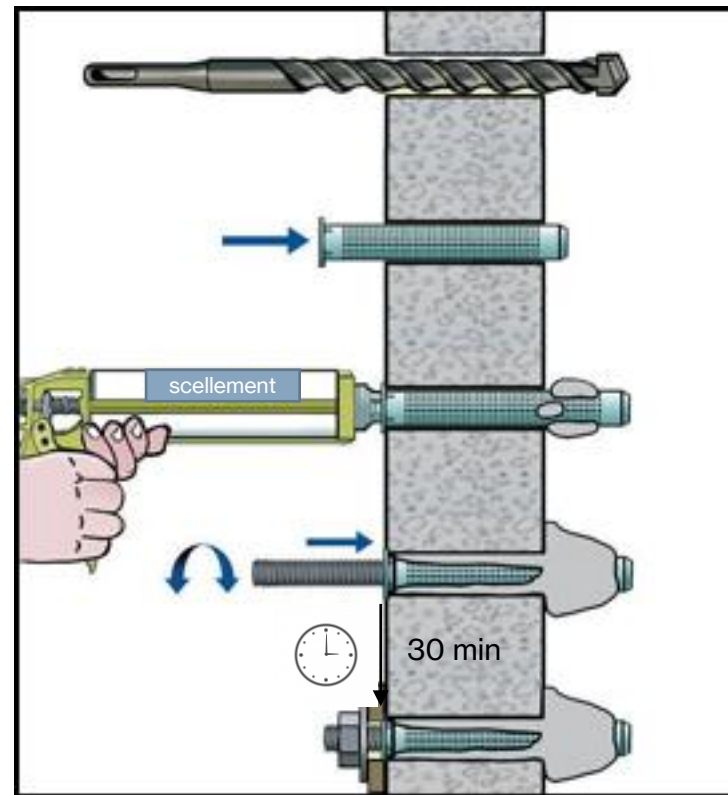

 NOTE :

Il faudra percer 2 alvéoles pour effectuer le scellement sur les matériaux creux. Le schéma ci-joint ne montre qu'une seule alvéole

7. Mise en place des supports de fixation

Mettre les supports de fixation en place et les serrer à l'aide des rondelles et des écrous (achetés à part)

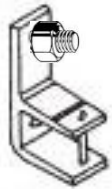

Il est important qu'à la fin du serrage, la tige filetée ne dépasse pas de l'écrou. Si tel est le cas, couper le surplus à l'aide d'une disqueuse. CF page suivante.

7. Mise en place des supports de fixation

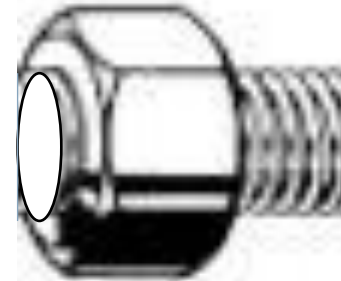

8. Mise en place du store sur les supports de fixation

Accrocher le store à la façade de votre maison. Dévisser la vis de sécurité du support, insérer la barre carrée du store sur les supports et remettre la vis de sécurité pour que le store soit sécurisé. Cf photos page suivante.

En cour d'accroche

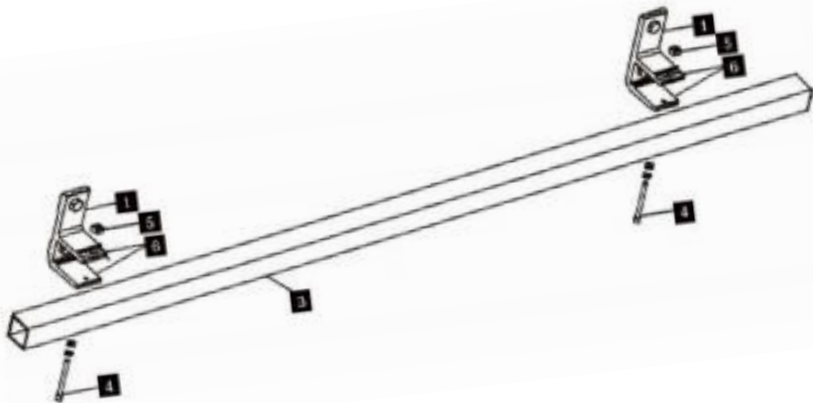

Store crocheté et sécurisé



Il est impératif de mettre en place les vis de sécurité avant d'ouvrir le store afin d'éviter que le store ne se décroche de la façade lors de l'ouverture.



9.1 Mise en place des vis de sécurité (ART350)



Vis de sécurité



Fin

9.2 Mise en place des vis de sécurité (Surya et Spitex)

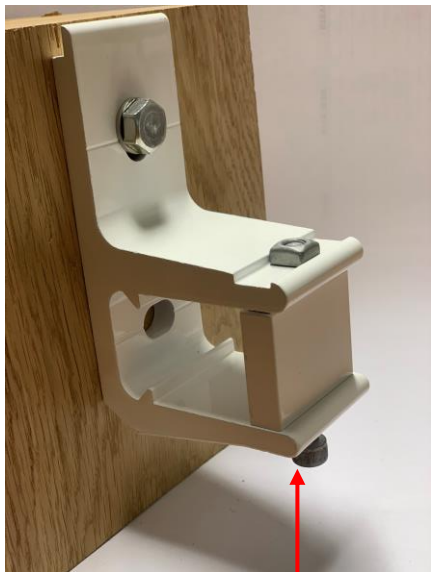

Fini

Vis de sécurité

10. Mise sous tension

Brancher le moteur du store à une alimentation 230v permanente; si vous sélectionnez une alimentation sur un ancien point lumineux (lumière) veuillez shunter l'interrupteur (autrement dit, neutraliser l'interrupteur) pour que l'alimentation devienne permanente.

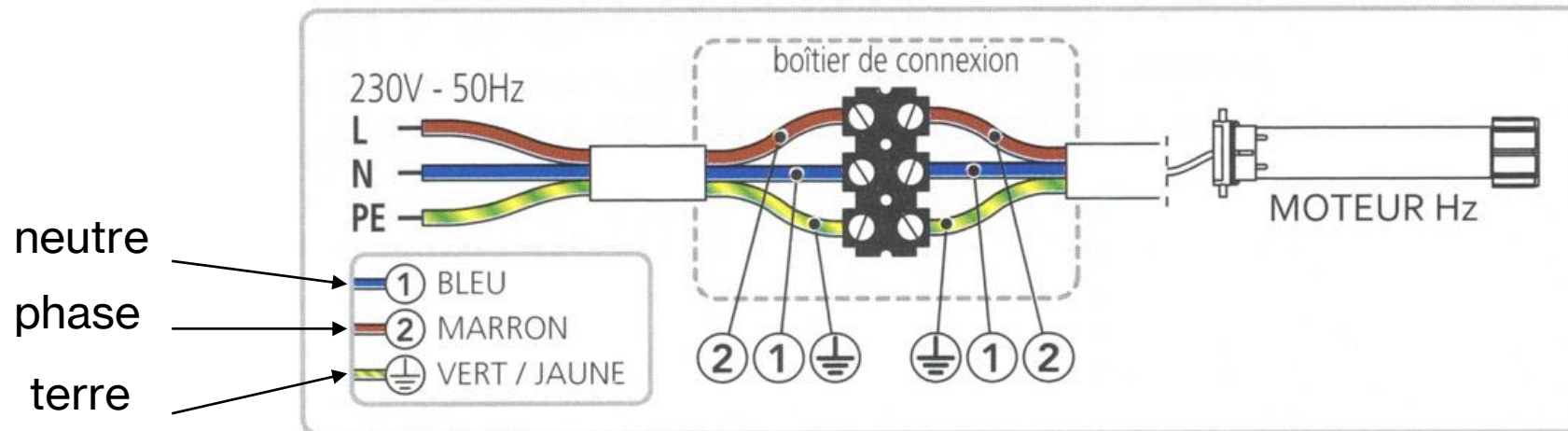

Effectuer toujours le branchement hors-tension



11. Réglage divers

Tous les réglages sont disponibles directement sur notre boutique en ligne.

<https://www.ici-store.com/fr/conseils-installation-et-reglages>

12.1 Mise en place des joues de finition ART350

Vue de 3/4

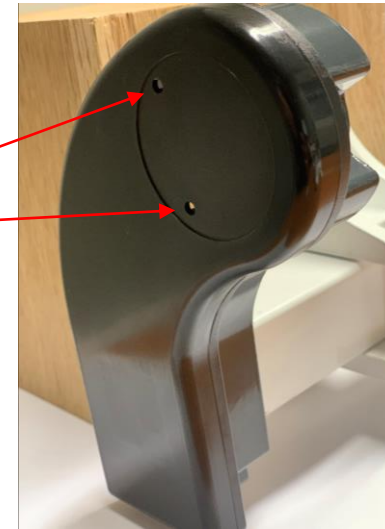

12.2 Mise en place des joues de finition Surya et Spitex

Vue de 3/4



Vue de face

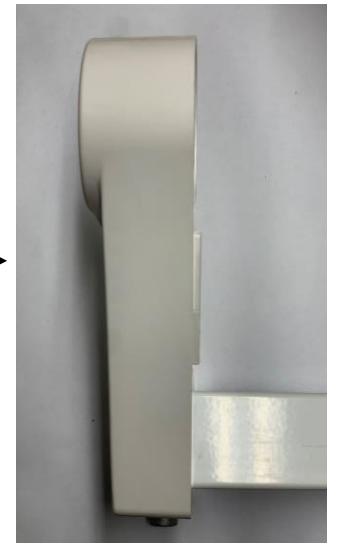

13. Glossaire

tamis



tige
filetée



écrou



rondelle



cartouche de
scellement



mèche



disqueuse



perforateur



niveau à bulle

